



## Sicherheitshinweise

Lesen Sie aufmerksam die Sicherheitshinweise und benutzen Sie den Artikel nur wie in dieser Anleitung beschrieben, damit es nicht versehentlich zu Verletzungen oder Schäden kommt.

### Verwendungszweck

Der Fusselrasierer entfernt kleine Fusseln bzw. Knötchen, die sich auf Textilien bilden, das sogenannte Pilling. Er ist sowohl für die Behandlung glatter Textilien als auch größerer Stoffe, Wollstoffe, Wollpullover o.Ä. geeignet. Zum Entfernen sehr großer Fussel ist er nicht geeignet. Das Gerät ist für den Privatgebrauch konzipiert und für gewerbliche Zwecke ungeeignet.

### Gefahr für Kinder und Personen mit eingeschränkter Fähigkeit Geräte zu bedienen

• Dieses Gerät kann von Kindern ab 8 Jahren sowie von Personen mit verringerten physischen, sensorischen oder geistigen Fähigkeiten oder mit Mangel an Erfahrung oder Wissen verwendet werden, sofern sie beaufsichtigt werden oder in den sicheren Gebrauch des Gerätes unterwiesen wurden und die daraus resultierenden Gefahren verstehen.

Kinder dürfen das Gerät nicht reinigen, es sei denn, sie sind über 8 Jahre alt und werden dabei beaufsichtigt. Das Gerät ist wartungsfrei.

• Kinder dürfen nicht mit dem Gerät spielen. Halten Sie Kinder unter 8 Jahren vom Gerät fern.  
• Bewahren Sie das Gerät für Kinder unerreichbar auf.  
• Halten Sie Kinder von Verpackungsmaterial fern. Es besteht u.a. Erstickungsgefahr!

• Batterien können bei Verschlucken lebensgefährlich sein. Wurde eine Batterie verschluckt, kann dies innerhalb von 2 Stunden zu schweren inneren Verätzungen und zum Tode führen. Bewahren Sie deshalb sowohl neue als auch verbrauchte Batterien und den Artikel für Kinder unerreichbar auf. Wenn Sie vermuten, eine Batterie könnte verschluckt oder anderweitig in den Körper gelangt sein, nehmen Sie sofort medizinische Hilfe in Anspruch.

### Warnung vor Brand/Explosion

• Batterien dürfen nicht geladen, auseinandergenommen, in Feuer geworfen oder kurzgeschlossen werden.

### Verletzungsgefahren

• Die Klingen sind sehr scharf. Achten Sie beim Abnehmen des Scherkopfes darauf, dass Sie sich nicht daran verletzen. Fassen Sie nicht in die Klingen. Entnehmen Sie vor dem Reinigen des Gerätes die Batterien, um ein versehentliches Anlaufen des Motors und somit die Gefahr von Schnittverletzungen, Quetschungen oder Geräteschäden zu verhindern.

• Nehmen Sie das Gerät nicht in Betrieb, wenn es sichtbare Schäden aufweist.

• Nehmen Sie keine Veränderungen am Artikel vor. Lassen Sie Reparaturen am Gerät nur von einer Fachwerkstatt durchführen. Durch unsachgemäße Reparaturen können erhebliche Gefahren für den Benutzer entstehen.

• Sollte eine Batterie ausgelaufen sein, vermeiden Sie Kontakt mit Haut, Augen und Schleimhäuten. Spülen Sie ggf. die betroffenen Stellen mit Wasser und suchen Sie umgehend einen Arzt auf.

### Sachschäden

• Das Gerät darf nicht mit Feuchtigkeit in Berührung kommen. Benutzen Sie es deshalb nicht auf feuchten Textilien. Tauchen Sie das Gerät auch niemals in Wasser.

• **Der Fusselrasierer kann strukturierte Textilien oder sehr weiches Material beschädigen.** Beginnen Sie deshalb mit dem Entfernen der Fusseln an einer nicht sichtbaren Stelle der Textilie.

• **Verwenden Sie bei gröberen, strukturierten Textilien immer den Abstandhalter.**

• Schützen Sie Batterien/Akkus vor übermäßiger Wärme. Nehmen Sie die Batterien aus dem Gerät heraus, wenn diese verbraucht sind oder Sie das Gerät länger nicht benutzen. So vermeiden Sie Schäden, die durch Auslaufen entstehen können.

• Ersetzen Sie immer alle Batterien gleichzeitig. Mischen Sie keine alten und neuen Batterien, verschiedenen Batterie-Typen, -Marken oder Batterien mit unterschiedlicher Kapazität. Achten Sie beim Einsetzen der Batterien auf die richtige Polarität (+/-)

• Reinigen Sie die Batterie- und Gerätekontakte bei Bedarf vor dem Einlegen. Überhitzungsgefahr!

Bei jedem Rasiervorgang wird Material von der bearbeiteten Textilie abgetragen. Dies kann dazu führen, dass das verbliebene Material immer dünner und weniger reißfest wird.

### Auf einen Blick (Lieferumfang)

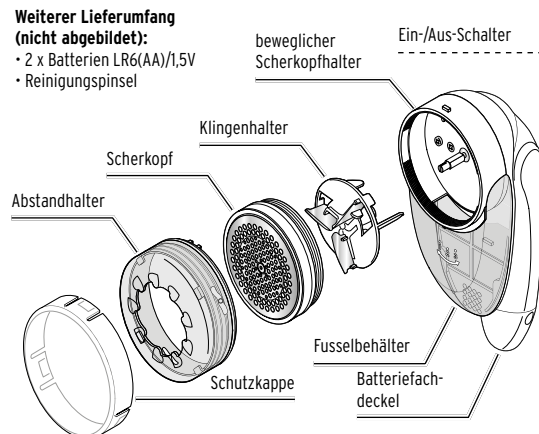

**Weiterer Lieferumfang (nicht abgebildet):**  
• 2 x Batterien LR6(AA)/1,5V  
• Reinigungspinsel

### Batterien einlegen / wechseln



Schieben Sie ggf. den Ein-/Aus-Schalter auf **0**.

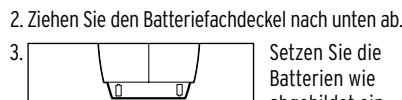

2. Ziehen Sie den Batteriefachdeckel nach unten ab.

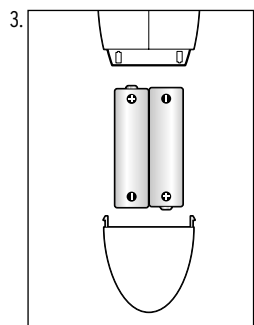

Setzen Sie die Batterien wie abgebildet ein. Achten Sie dabei auf die richtige Polarität (+/-):

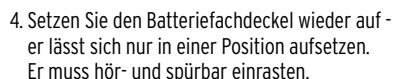

4. Setzen Sie den Batteriefachdeckel wieder auf - er lässt sich nur in einer Position aufsetzen. Er muss hör- und spürbar einrasten.

Ein Batteriewechsel wird notwendig, wenn der Motor des Fusselrasierers deutlich leiser wird, obwohl der Fusselbehälter leer ist.

### Gebrauch

#### HINWEIS - Sachschaden

Bearbeiten Sie nur trockene Textilien. Das Gerät darf nicht mit Feuchtigkeit in Berührung kommen.

#### HINWEIS - Sachschaden

- **Der Fusselrasierer kann strukturierte Textilien oder sehr weiches Material beschädigen.** Beginnen Sie deshalb an einer nicht sichtbaren Stelle der Textilie.
- **Verwenden Sie bei gröberen, strukturierten Textilien immer den Abstandhalter.**

1. Legen Sie die zu behandelnde Textilie auf eine ebene Unterlage und ziehen Sie sie glatt.

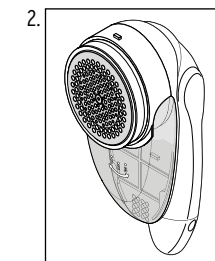

Ziehen Sie die Schutzkappe vom Fusselrasierer und ggf. den Abstandhalter vom Scherkopf.

Der Scherkopf ohne Abstandhalter ist nur für sehr glatte Textilien geeignet, da er dicht an der Oberfläche rasiert.

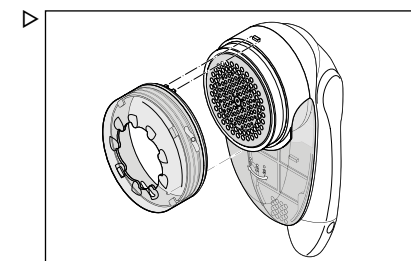

Stecken Sie bei gröberen Wolloberflächen den Abstandhalter so auf, dass er fest auf den Rastnasen ober- und unterhalb der Scherfläche sitzt. Sie können den Abstandhalter in drei Positionen einstellen:

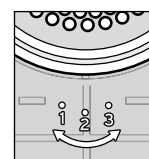

**1** - für feine Textilien, rasiert mit wenig Abstand.

**2** - für gröbere Textilien, rasiert mit mittlerem Abstand.

**3** - für grobe Textilien, rasiert mit viel Abstand.

3. Schieben Sie den Ein-/Aus-Schalter auf **1**, um das Gerät einzuschalten.

Für eine schnellere Geschwindigkeit wählen Sie Stufe **2**.

4. Führen Sie den Scherkopf **leicht und ohne Druck** über die zu rasierende Textilie. Bei Strickmustern folgen Sie dem Strich. Rasieren Sie nicht gegen den Strich, da dies die Textilien beschädigen kann. Fusseln und Knötchen werden abrasiert und im Fusselbehälter aufgefangen.

5. Schieben Sie nach Gebrauch den Ein-/Aus-Schalter auf **0**, um das Gerät auszuschalten.

▷ Setzen Sie bei Nichtgebrauch immer die Schutzkappe auf.

Leeren Sie den Fusselbehälter rechtzeitig. Wenn der Motor schwächer wird oder zum Stillstand kommt, kann dies an einem überfüllten Fusselbehälter liegen.

### Reinigen

#### Fusselbehälter leeren

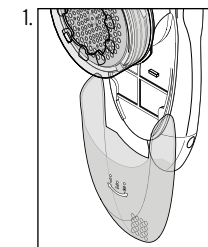

Schalten Sie das Gerät aus und ziehen Sie den Fusselbehälter nach unten ab.

2. Leeren Sie den Behälter.

3. Schieben Sie den Fusselbehälter wieder auf, bis er hör- und spürbar einrastet.

#### Gehäuse und Scherkopf reinigen

##### VORSICHT - Verletzungsgefahren

- Entnehmen Sie vor dem Reinigen die Batterien, um ein versehentliches Anlaufen des Motors und somit die Gefahr von Schnittverletzungen und Quetschungen zu verhindern.
- Fassen Sie nicht in die Klingen. Diese sind sehr scharf.

1. Schalten Sie das Gerät aus und entnehmen Sie die Batterien.

2. Nehmen Sie die Schutzkappe bzw. ggf. den Abstandhalter ab.

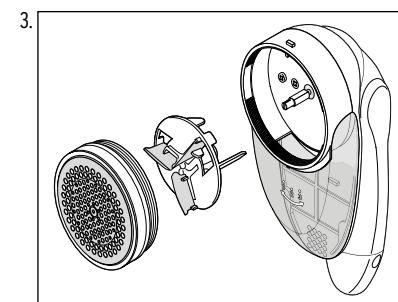

Schrauben Sie den Scherkopf gegen den Uhrzeigersinn ab.

4. Ziehen Sie vorsichtig den Klingenhalter aus dem Gerät.

5. Bürsten Sie Flusenrückstände mit dem Reinigungspinsel heraus.

6. Setzen Sie den Klingenhalter vorsichtig wieder ein.

7. Drehen Sie den Scherkopf im Uhrzeigersinn wieder auf und setzen Sie den Abstandhalter und die Schutzkappe auf.

8. Setzen Sie die Batterien wieder ein.

9. Wischen Sie das Gehäuse von außen mit einem angefeuchteten Tuch ab.

### Technische Daten

Modell:	718 177
Batterien:	2 x LR6/1,5 V (ZnMnO <sub>2</sub> )
Betriebsdauer:	ca. 90 min (mit 1 Satz Batterien)
Umgebungstemperatur:	+10 bis +40 °C
Made exclusively for:	Tchibo GmbH, Überseering 18, 22297 Hamburg, Germany, www.tchibo.de



Im Zuge von Produktverbesserungen behalten wir uns technische und optische Veränderungen am Artikel vor.

### Entsorgen

Entsorgen Sie die **Verpackung** sortenrein. Nutzen Sie dafür die örtlichen Möglichkeiten zum Sammeln von Papier, Pappe und Leichtverpackungen.



**Geräte, Batterien und Akkus** die mit diesem Symbol gekennzeichnet sind, dürfen nicht mit dem Hausmüll entsorgt werden! Sie sind gesetzlich dazu

verpflichtet. Altgeräte getrennt vom Hausmüll zu entsorgen. Elektrogeräte enthalten gefährliche Stoffe. Diese können bei unsachgemäßer Lagerung und Entsorgung der Umwelt und Gesundheit schaden. Informationen zu Sammelstellen, die Altgeräte kostenlos entgegennehmen, erhalten Sie bei Ihrer Gemeinde- oder Stadtverwaltung. Leere Batterien und Akkus müssen bei einer Sammelstelle Ihrer Gemeinde- oder Stadtverwaltung oder beim batterievertreibenden Fachhandel abgegeben werden. Kleben Sie bei Lithium-Batterien/-Akkus die Kontakte vor dem Entsorgen ab.

Altgeräte aus privaten Haushalten können bei Sammelstellen der öffentlich-rechtlichen Entsorgungsträger oder bei von Tchibo im Sinne des ElektroG eingerichteten Rücknahmestellen unentgeltlich abgegeben werden. Rücknahmestellen in Ihrer Nähe finden Sie unter [www.take-e-back.de](http://www.take-e-back.de). Weitere Informationen zur kostenlosen Rückgabe von Elektroartikeln finden Sie unter [www.tchibo.de/entsorgung](http://www.tchibo.de/entsorgung)

# Rasoir à bouloches

fr Mode d'emploi



## Consignes de sécurité



Lisez attentivement les consignes de sécurité et n'utilisez cet article que de la façon décrite dans ce mode d'emploi afin d'éviter tout risque de détérioration ou de blessure.

### Domaine d'utilisation

Le rasoir à bouloches élimine les petites bouloches ou les petits nœuds qui se forment sur les textiles, ce qu'on appelle le «pilling». Il est aussi bien conçu pour traiter les textiles très lisses que les tissus plus grossiers, lainages pulls en laine ou similaires. Il ne convient pas pour éliminer de très grosses bouloches. L'appareil est conçu pour un usage privé et ne convient pas à un usage commercial ou professionnel.

### Danger: risque pour les enfants et personnes à aptitude réduite à l'emploi d'appareils

Cet appareil peut être utilisé par des enfants à partir de 8 ans et par des personnes aux capacités physiques, sensorielles ou intellectuelles réduites ou manquant d'expérience et/ou de connaissances, à condition d'être sous surveillance ou d'avoir été initiés aux consignes de sécurité de l'appareil et de comprendre les risques qui en résultent.

Les enfants ne doivent pas nettoyer l'appareil, sauf s'ils ont plus de 8 ans et sont sous la surveillance d'un adulte. L'appareil ne nécessite aucune maintenance.

Les enfants ne doivent pas jouer avec l'appareil. Tenez les enfants de moins de 8 ans à distance de l'appareil.

Conservez l'appareil hors de portée des enfants.

Tenez le matériel d'emballage hors de portée des enfants. Il y a notamment risque d'étouffement!

En cas d'ingestion, les piles peuvent entraîner une intoxication mortelle. Si une pile est ingérée, elle peut causer de graves lésions internes dans les 2 heures, susceptibles d'entraîner la mort. Gardez donc l'article et les piles neuves ou usagées hors de portée des enfants. Si vous soupçonnez quelqu'un d'avoir avalé ou introduit une pile dans son corps d'une quelconque façon, consultez immédiatement un médecin.

### Avertissement: risque d'incendie/d'explosion

Il ne faut ni recharger, ni ouvrir, ni jeter au feu, ni court-circuiter les piles.

### Risque de blessure

Les lames sont très tranchantes. Veillez à ne pas vous blesser lorsque vous retirez la tête de rasage. Ne touchez pas les lames. Retirez les piles avant de nettoyer l'appareil afin d'empêcher une mise en marche involontaire du moteur et d'éviter toute coupure, contusion ou endommagement de l'appareil.

N'utilisez pas l'appareil s'il présente des détériorations visibles.

Ne modifiez pas l'article.

Ne confiez les réparations de l'appareil qu'à un atelier spécialisé. Des réparations non appropriées pourraient entraîner de graves risques pour l'utilisateur.

Si une pile a coulé, évitez tout contact avec la peau, les yeux et les muqueuses. Le cas échéant, rincez à l'eau les endroits concernés et consultez sans délai un médecin.

### Risque de détérioration

L'appareil ne doit pas entrer en contact avec l'humidité. Ne l'utilisez donc pas sur des textiles humides. Ne plongez jamais l'appareil dans l'eau.

**Le rasoir à bouloches peut endommager les textiles structurés ou les matières très douces.** Il est donc recommandé de commencer par éliminer les bouloches à un endroit non visible du textile.

**Utilisez toujours l'anneau intermédiaire pour traiter les textiles structurés plus grossiers.**

Protégez les piles/batteries de toute chaleur excessive. Retirez les piles de l'appareil lorsqu'elles sont usagées ou si vous n'utilisez pas l'appareil pendant un certain temps. Vous éviterez ainsi les détériorations pouvant résulter d'un écoulement.

Remplacez toujours toutes les piles à la fois. Ne mélangez pas les piles neuves et les piles plus anciennes, et n'utilisez pas de piles de capacité, de marque ou de type différents. Insérez les piles en respectant la bonne polarité (+/-).

Si besoin, nettoyez les contacts des piles et de l'appareil avant d'insérer les piles. Risque de surchauffe!

À chaque rasage, la matière perd des fibres. Il se peut qu'elle devienne de plus en plus fine et de moins en moins résistante.

### Vue générale (contenu de la livraison)

Également fourni (ne figure pas sur l'illustration):  
• 2 x piles LR6(AA)/1,5V  
• Pinceau de nettoyage

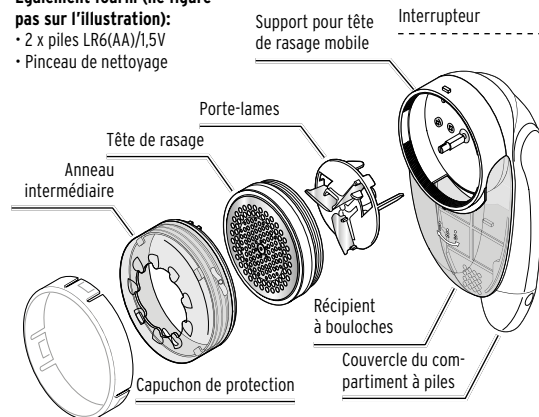

### Insérer / changer les piles



Le cas échéant, poussez l'interrupteur sur **0**.

2. Retirez le couvercle du compartiment à piles en le tirant vers le bas.

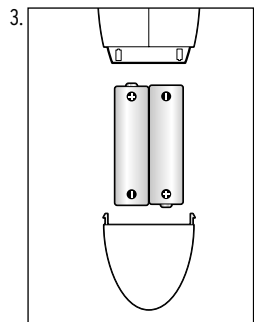

Insérez les piles comme illustré en respectant la bonne polarité (+/-).

4. Remplacez le couvercle sur le compartiment à piles - il ne peut être placé que dans une seule position. Vous devez l'entendre et le sentir s'enclencher.

Il est nécessaire de remplacer les piles lorsque le moteur du rasoir à bouloches devient nettement plus silencieux alors que le réceptacle à bouloches est vide.

### Utilisation

**REMARQUE** - risque de détérioration

Ne traitez que des textiles secs. L'appareil ne doit pas entrer en contact avec l'humidité.

**REMARQUE** - risque de détérioration

**Le rasoir peut endommager les textiles structurés ou les matières très douces.** Il est donc recommandé de commencer par un endroit non visible du textile.

**Utilisez toujours l'anneau intermédiaire pour traiter les textiles structurés, plus grossiers.**

1. Posez le textile à traiter sur une surface plane et tirez-le pour le lisser.

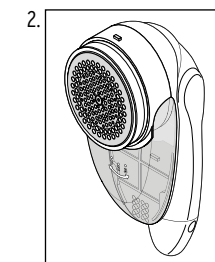

Retirez le capuchon de protection du rasoir à bouloches et, le cas échéant, l'anneau intermédiaire de la tête de rasage.

La tête de rasage sans anneau intermédiaire ne convient qu'aux textiles très lisses, car elle rase très près de la surface.

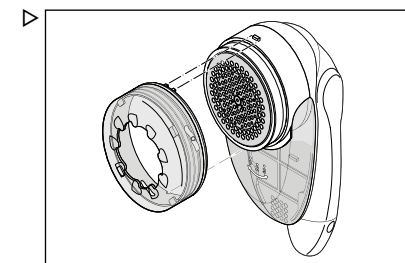

Pour les matières en laine plus grossières, placez l'anneau intermédiaire de manière à ce qu'il repose bien sur les butées d'arrêt situées au-dessus et en dessous de la surface de rasage. Vous pouvez régler l'anneau intermédiaire sur trois positions:

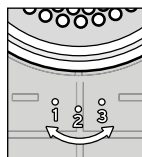

- pour les textiles fins, rase à distance faible
- pour les textiles plus grossiers, rase à distance moyenne
- pour les textiles grossiers, rase à distance élevée

3. Poussez l'interrupteur sur **1** pour allumer l'appareil. Pour une vitesse plus rapide, choisissez le niveau **2**.

4. Passez la tête de rasage **légèrement** et **sans pression** sur le textile à raser. Pour les modèles de tricot, suivez le sens du tissu. Ne rasez pas en sens inverse du tissu, car cela pourrait l'endommager. Les bouloches et les petits nœuds sont rasés et collectés dans le réceptacle à bouloches.

5. Le cas échéant, poussez l'interrupteur sur **0** pour éteindre l'appareil.  
▶ Mettez toujours le capuchon de protection en cas de non-utilisation.

Videz le réceptacle à bouloches régulièrement. Lorsque le moteur ralentit ou s'arrête, il se peut que le réceptacle à bouloches soit trop plein.

### Nettoyage

#### Vider le réceptacle à bouloches

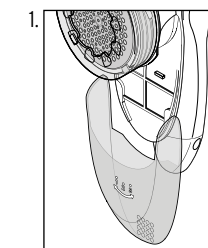

Éteignez l'appareil et tirez le réceptacle à bouloches vers le bas.

2. Videz le réceptacle.

3. Remplacez le réceptacle à bouloches jusqu'à ce qu'il s'enclenche de manière audible et perceptible.

#### Nettoyer le boîtier et la tête de rasage

**PRUDENCE** - risque de blessure

Retirez les piles avant de nettoyer l'appareil afin d'empêcher une mise en marche involontaire du moteur et d'éviter toute coupure et contusion.

Ne touchez pas les lames. Celles-ci sont très tranchantes.

1. Éteignez l'appareil et enlevez les piles.

2. Retirez le capuchon de protection ou l'anneau intermédiaire le cas échéant.

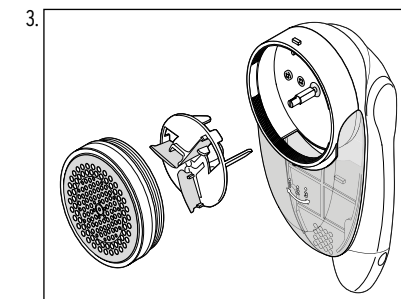

Dévissez la tête de rasage dans le sens inverse des aiguilles d'une montre.

4. Retirez prudemment le porte-lames de l'appareil.

5. Brossez les résidus de bouloches avec le pinceau de nettoyage.

6. Remplacez le porte-lames avec précaution.

7. Remplacez la tête de rasage en la tournant dans le sens des aiguilles d'une montre, puis remettez l'anneau intermédiaire et le capuchon de protection.

8. Réinsérez les piles.

9. Essuyez l'extérieur du boîtier avec un chiffon légèrement humidifié.

### Caractéristiques techniques

Modèle:	718 177
Piles:	2 x LR6/1,5 V (ZnMnO2)
Autonomie:	env. 90 min (avec 1 set de piles)
Température ambiante:	de +10 à +40 °C
Made exclusively for:	Tchibo GmbH, Überseering 18, 22297 Hamburg, Germany, www.tchibo.ch



Sous réserve de modifications techniques et esthétiques de l'article dues à l'amélioration des produits.

### Élimination

Éliminez l'emballage selon les principes de la collecte sélective en séparant le papier, le carton et les emballages légers.



Les **appareils**, ainsi que les **piles, ordinaires ou rechargeables, et les batteries** signalés par ce symbole ne doivent pas être éliminés avec les ordures ménagères!

Vous êtes tenu par la législation d'éliminer les appareils en fin de vie en les séparant des ordures ménagères. Les appareils électriques contiennent des substances dangereuses qui peuvent nuire à l'environnement et à la santé en cas de stockage et d'élimination incorrects. Pour avoir des informations sur les centres de collecte où remettre les appareils en fin de vie, adressez-vous à votre municipalité. Les piles et batteries usagées doivent être remises aux centres de collecte de votre municipalité ou aux commerces spécialisés vendant des piles. Masquez les contacts des piles/batteries au lithium avec du ruban adhésif avant d'éliminer les piles/batteries.

Référence: 718 177